

コーナービット

Corner bit

大日商

適合機種   刃先材質 **超硬チップ**

サルボ一面

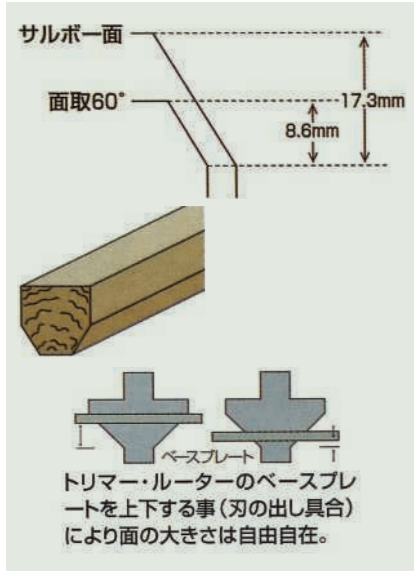

サルボ一面
面取60°
17.3mm
8.6mm
60°

トリマー・ルーターのベースプレートを上する事(刃の出し具合)により面の大きさは自由自在。

■ トリマー用

JANコード	型式	呼称	A (mm)	B (mm)	D (mm)	E (mm)	S (mm)	T (mm)	標準価格 税込(税抜)
49 48572									
030840	SB60	サルボ一面	30	21	26	10	6	20	12,936 (11,760)

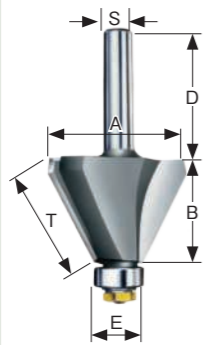

面取60°

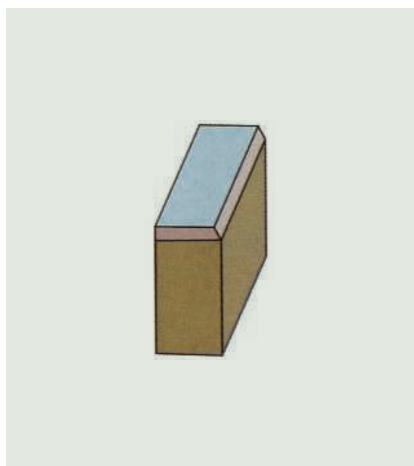

■ トリマー用

JANコード	型式	呼称	A (mm)	B (mm)	D (mm)	E (mm)	S (mm)	T (mm)	標準価格 税込(税抜)
49 48572									
030703	M60	面取60°	20	11	30	10	6	10	8,976 (8,160)

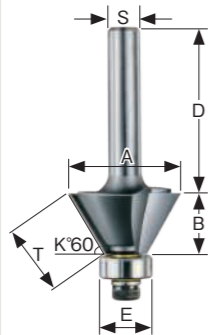

角面

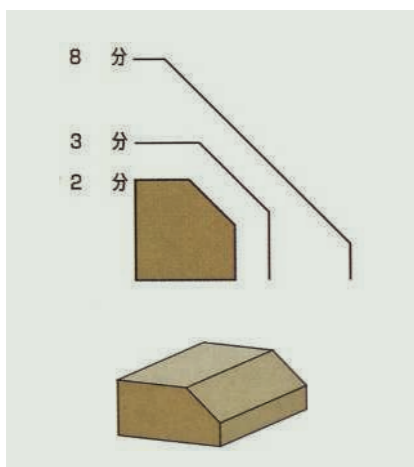

■ トリマー用

JANコード	型式	呼称	A (mm)	B (mm)	D (mm)	E (mm)	S (mm)	T (mm)	標準価格 税込(税抜)
49 48572									
030710	KA2	角面2分	20	10	30	8	6	8.4	8,976 (8,160)
030727	KA3	角面3分	26	12	↓	↓	↓	12.7	9,900 (9,000)

■ ルーター用

JANコード	型式	呼称	A (mm)	B (mm)	D (mm)	E (mm)	S (mm)	T (mm)	標準価格 税込(税抜)
49 48572									
030734	KA8	角面8分	63	30	45	15	12	33.9	50,820 (46,200)

※角面8分(KA8)は厚めのベースプレートを自作してください。7分以下も調整可能です。(P.82参照)

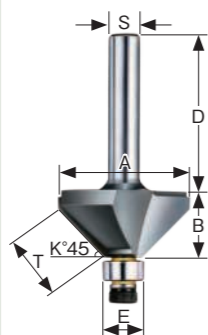

カサ付面取

適合機種   刃先材質 **超硬チップ**



カサ付面取 15° 2.3 (有効刃長) KM15
カサ付面取 45° 8 (有効刃長) KM45
カサ付面取 60° 8.7 (有効刃長) KM60
カサ付面取 75° 15.1 (有効刃長) KM75

■ 今までのタイプ

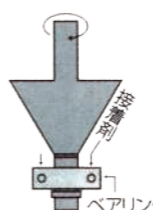

■ カサ付タイプ (接着剤流入防止) (ベアリング付)

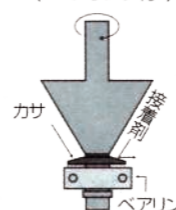

カサがあるから、ベアリングの寿命がぐんと伸びます。

作業後、必ず接着剤を拭き取って下さい。

トリマー (又は材料)を90°傾けた状態で75°の面を作る場合は、カサ付面取15°をご使用下さい。

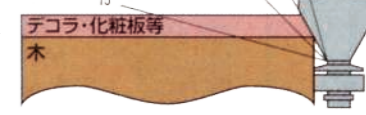

■ トリマー用

JANコード	型式	呼称	A (mm)	B (mm)	D (mm)	E (mm)	S (mm)	K	標準価格 税込(税抜)
49 48572									
030741	KM15	カサ付面取15°	27	7	30	10	6	15°	10,692 (9,720)
030758	KM45	カサ付面取45°	26	13	↓	↓	↓	45°	10,560 (9,600)
030765	KM60	カサ付面取60°	20	12	↓	↓	↓	60°	9,504 (8,640)
030772	KM75	カサ付面取75°	18	17	↓	↓	↓	75°	10,428 (9,480)

別売カサ付ベアリングセット 13φ・16φの使い方

■カサ付面取 15°、45°、60°、75°の3倍お得な使い方

■付属のカサ付ベアリングセット 10φを、別売 13φ、16φに付け替えますと…
◎部、◎部も使えます。

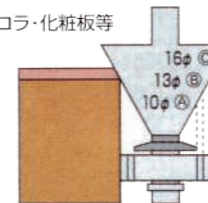

■カサ付目地払を捨て切り用として…
例えばトメ切ルーター (P.84 参照) の前加工などに。

■付属のカサ付ベアリングセット 10φを、別売 13φ、16φに付け替えますと…
13φで1.5mm、16φで3mmの捨て切りができます。

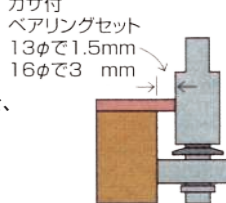

シャクリ面

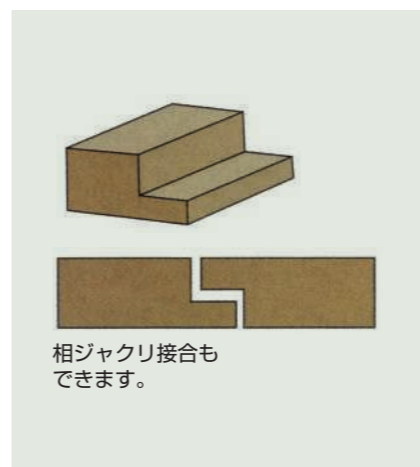

相ジャクリ接合もできます。

■ トリマー用

JANコード	型式	呼称	A (mm)	B (mm)	D (mm)	E (mm)	S (mm)	標準価格 税込(税抜)
49 48572								
030598	SY626	6×26	26	15	30	8	6	9,900 (9,000)

■ ベアリング

ベアリング呼称	ベアリング外径 (E)	シャクリ巾 (F)
B8 (付属品)	8	9
B10・KB10・BD10	10	8
KB13	13	6.5
KB16	16	5

※ベアリングサイズを変えれば、シャクリ巾(F)が変えられます。(P.88参照)

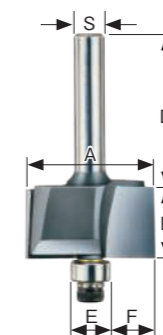

コーナービット用部品

大日商

Parts for corner bits

■ベアリング

ベアリングは消耗品です。木ズ・接着剤等によりベアリングの寿命が短くなる場合があります。ベアリングの動きが悪い状態で使い続けると故障・事故の原因になりますので、早めに交換してください。

■ベアリングの外し方 (ハギ合わせビット、横ミソビット、ガイドベアリング付ストレートを除く)

① トリマー・ルーターにコーナービットを付けた状態で、電源プラグを抜きます。

次にベアリング止めネジのゴミを完全に取り除きます。

トリマー・ルーターのコレットチャックをスパナで止め、刃先に触れないように六角レンチでベアリングを外してください。

② トリマー・ルーターからコーナービットを外した場合は、刃の部分をウエス等で幾重にも巻いてからベアリングを外してください。

…この色の商品はM3ボルト使用のため互換性があります。(お客様にて取り換え可能です)

品名	型式	外径 (mm)	内径 (mm)	厚み (mm)	ネジ径	適応	標準価格 税込(税抜)
ベアリングセット	B8	8	3	4	M3	1~3分(ギンナン、ヒョータン、サジ、両段サジ、ボーズ、新ギンナン、新両段サジ、角面、平貴丁)アリ錐、シャクリ他	1,584 (1,440)
	B10	10				目地払6×10 (M20)、目地払ロング25、面取、サルポー、サルポーサジ	1,848 (1,680)
	B15B	15	6	5	M4	ボーズ面1寸	2,244 (2,040)
	B15K	15			M6	角面8分	
	B19	19	10	7	M5	4分~6分(ギンナン、ヒョータン、サジ、両段サジ、ボーズ)、ボーズ(20R、7分、8分、25R)	2,376 (2,160)
	B24	24	8	8	M4	トメ切ルーター	2,640 (2,400)
Wベアリングセット (ベアリングの跡が付きにくい)	DB10	10	3	4	M3	Wベアリング付目地払6×10	2,904 (2,640)
カサ付ベアリングセット (接着剤流入防止)	KB6.35	6.35	3.175	2.779	-	カサ付目地払6×6.35	3,300 (3,000)
	KB10	10	3	4	M3	カサ付目地払6×10、カサ付面取各種(角面、面取、シャクリ面にも可)	2,244 (2,040)
	KB13	13		5		カサ付目地払…1.5mm捨て切り用として、カサ付面取各種…3倍(中間刃部)使用として	2,508 (2,280)
	KB16	16	4			カサ付目地払…3mm捨て切り用として、カサ付面取各種…3倍(上刃部)使用として	2,640 (2,400)
ベアリングセット DX (ネジ頭のでっぱりを無くしました)	BD10	10	5	4	M3	目地払DX 6×10 (各種目地払、面取、シャクリ面にも可)	2,376 (2,160)
	BD12	12	6			目地払DX 12×12	2,508 (2,280)
横ミソビット用ベアリング (ガイドベアリング付ストレートと兼用、内径6φ)	YB10	10		3	M3	横ミソビット(深さ9mm用)、ガイドベアリング付ストレートS6・S10・M15・L25	1,188 (1,080)
	YB12	12		4		横ミソビット(深さ8mm用)	
	YB15	15		5		横ミソビット(深さ6.5mm用)	
	YB17	17		6		横ミソビット(深さ5.5mm用)	
	YB19	19				横ミソビット(深さ4.5mm用)	
	YB22	22		7		横ミソビット(深さ3mm用)	
ガイドベアリング付ストレート 12×21L40用ベアリング	GB21	21	12	5	-	ガイドベアリング付ストレート12×21L40 (価格は1個単位)	3,036 (2,760)
ハギ合わせビット用ベアリング	HB17	17	9	5	-	ハギ合わせビット	1,848 (1,680)

カラー

品名	呼称	外径 (mm)	長さ (mm)	適応	標準価格 税込(税抜)
ガイドベアリング付ストレート用カラー	C8-6	8	6	ガイドベアリング付ストレート6×10 L25	792 (720)
	C8-16	16		ガイドベアリング付ストレート6×10 S6・S10・M15	
	C14-10	14	10	ガイドベアリング付ストレート12×21L40 (価格は1個単位)	924 (840)
横ミソビット用カラー	C8-20	8	20	横ミソビット全サイズ	792 (720)

木工ビット

大日商

Router bit

適合機種 刃先材質 **超硬チップ**

超硬ストレートビット

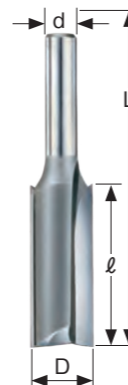

※1 S63は、S64、S65は、生産終了とさせていただきます。当サイズとして、超硬ソリッドストレートビット(P.90/SO63、SO64、SO65)をお勧めいたします。

- アクリルには(1P)6×6をお勧めします。(2P)に比べ切断面の白濁が軽減されます。
- アルミを加工する場合は、切削オイル(スプレー)等を材料と刃先に付けてください。(刃径6mm以上を御使用ください。木材に比べ寿命は短くなります)

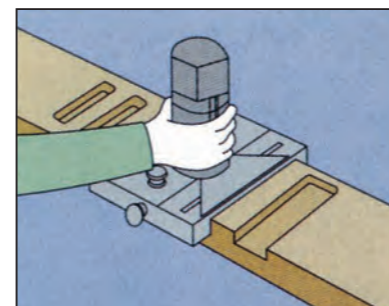

■穴掘り、溝掘り、切り抜き等に(高回転刃物により木工及び底面が大変きれいに仕上がります)。

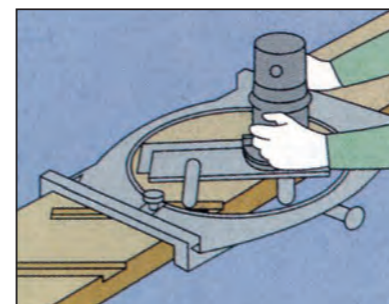

■各メーカー段階定規の先端刃物として大活躍

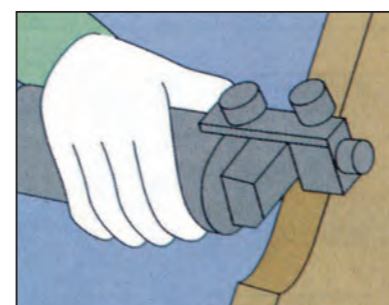

■蝶番掘りの一発加工に最適な蝶番ビット6×8×35

■トリマー用

JANコード 49 48572	型式	呼称	刃数	d (mm)	D (mm)	L (mm)	ℓ (mm)	標準価格 税込(税抜)	
◆	010040	S661P ^{※1}	6×6(1P)	1	6	6	50	20	3,828 (3,480)
◆	010057	S662P	6×6(2P)	2			60		4,620 (4,200)
◆	010064	S67	6×7			7			4,884 (4,440)
◆	010071	S68	6×8			8			
◆	010088	S69	6×9			9	25		
◆	010095	S610	6×10			10			
◆	010101	S612	6×12			12	30		
◆	010385	S615	6×15			15	50	20	7,524 (6,840)

※1 トリマー付属品

■ルーター用(8φ)

JANコード 49 48572	型式	呼称	刃数	d (mm)	D (mm)	L (mm)	ℓ (mm)	標準価格 税込(税抜)	
◆	010118	S88	8×8	2	8	8	60	20	4,884 (4,440)

■ルーター用(12φ)

JANコード 49 48572	型式	呼称	刃数	d (mm)	D (mm)	L (mm)	ℓ (mm)	標準価格 税込(税抜)	
◆	010125	S126	12×6	2	12	6	65	20	5,148 (4,680)
	010132	S127	12×7			7			
◆	010149	S128 ^{※2}	12×8			8			
	010156	S129 ^{※2}	12×9			9	70	25	
◆	010163	S1210 ^{※2}	12×10			10			
	010170	S1211 ^{※2}	12×11			11	75	30	5,544 (5,040)
◆	010187	S1212 ^{※2}	12×12			12			
	010194	S1213	12×13			13			5,940 (5,400)
	010200	S1214	12×14			14			6,468 (5,880)
◆	010217	S1215	12×15			15			
	010224	S1216	12×16			16			6,996 (6,360)
	010231	S1217	12×17			17			7,656 (6,960)
	010248	S1218	12×18			18			
	010262	S1220	12×20			20			8,316 (7,560)
	010279	S1221 ^{※3}	12×21			21			9,108 (8,280)
	010286	S1222	12×22			22			
	010293	S1223	12×23			23			10,956 (9,960)
	010309	S1224	12×24			24			
	010316	S1225	12×25			25			

※2 階段定規等に ※3 銅線掛等に

■トリマー用

JANコード 49 48572	型式	呼称	刃数	d (mm)	D (mm)	L (mm)	ℓ (mm)	標準価格 税込(税抜)	
	010378	S6835	蝶番ビット6×8×35	2	6	8	75	35	7,656 (6,960)

■別注品

JANコード 49 48572	型式	呼称	刃数	d (mm)	D (mm)	L (mm)	ℓ (mm)	標準価格 税込(税抜)	
受注	-	S1230	12×30	2	12	30	75	30	オープン
受注	-	S6630(1P)	(1P) 6×6×30	1	6	6	70		
受注	-	S6630(2P)	(2P) 6×6×30	2					
受注	-	S121235	12×12×35		12	12	80	35	
受注	-	S121240	12×12×40				85	40	
受注	-	S121245	12×12×45				90	45	
受注	-	S121250	12×12×50				95	50	

※別注品につき納期・価格は販売店または取扱店にお問い合わせください。